

Varenummer: 2031100M24226B1W

Beskrivelse: E+G Justerfod
GN 31-100-M24-226-B1-W

Note: W Med justerbar bøsning, hygiejnisk version, spændeflade i bunden

Mål

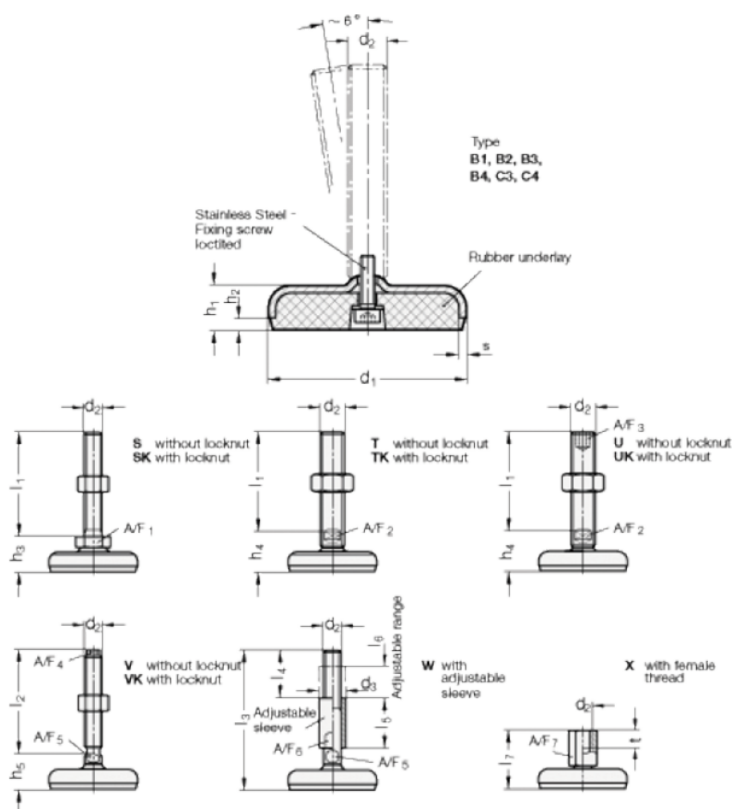

A/F5 = 20	l3 +4.0/0 = 226
A/F6 = 30	l4 = 67
d1 = 100	l5 = 67
d2 = 24	l6 = 42
d3 = 35	s = 3
h1 = 20	
h2 = 6	
l1 = 226	